

Céramique à pâte claire massaliète et de tradition massaliète

[Michel Bats]

Ces céramiques représentent les productions de céramique tournée grecque de Gaule méridionale, dont les principales caractéristiques techniques sont les suivantes:

a) pâte fine, généralement jaune clair ou rose clair, la plupart du temps sans particules micacées visibles à l'œil nu, mais les variantes en sont nombreuses, tant par la texture, plus ou moins fine, la quantité de sable micacé plus ou moins important ou la présence de nodules ferreux, que par la qualité de la cuisson amenant de multiples variations dans la dureté et la couleur de la pâte;

b) surface le plus souvent recouverte de "peinture" noirâtre à rouge ou brun-rouge, en général peu solide; la présence de peinture explique le qualificatif de céramique pseudo-ioniennne qui lui est souvent attribué: cette peinture est appliquée soit en bandes horizontales, soit de façon uniforme sur tout ou partie du vase, soit en décor subgéométrique.

Sont incluses à cette catégorie certaines formes (essentiellement mortiers et lékanés) pouvant exister également en pâte claire, rose, relativement grossière, proche de celle utilisée pour les amphores, avec des paillettes de mica et des nodules rouges.

Cette céramique représente, à l'origine, la production locale des potiers de Marseille (rebutis de fours de la Rue Négrel), mais a été vraisemblablement fabriquée aussi pour certaines séries, notamment à décor subgéométrique, dans d'autres ateliers régionaux de la vallée du Rhône et du Languedoc occidental. Elle est diffusée en Gaule méridionale, et également, au moins pour les VI^{ème}-IV^{ème} s. av. J.-C., en Gaule interne et sur le littoral de Catalogne et de Ligurie, paraissant accompagner la distribution des amphores et des céramiques fines de Grèce transportées par le commerce massaliète.

Le répertoire des formes est au VI^e s. celui de la vaisselle de Grèce de l'Est, dont il est parfois difficile de les distinguer. Il intègre ensuite les formes les plus courantes de la céramique attique lorsque celle-ci devient le modèle à imiter du monde grec, puis, à partir du III^e s., celles de la céramique campanienne qui finit par s'imposer comme seule vaisselle fine au cours de la première moitié du II^e s.

Les décors sont de deux sortes:

- décor peint: bandes parallèles, lignes ondulées, cercles ou motifs plus élaborés du style subgéométrique (traits ou points en échelle, croisillons, larmes, chevrons, triangles ou rectangles hachurés, décor figuratif)

- décor estampillé: palmettes, rosettes, oves sur le fond certaines formes ouvertes du III^e s.

La classification proposée ici résume un travail à paraître de Michel Bats. Elle a déjà été partiellement employée dans Bats 1988.

Etudes régionales de référence pour la céramique à pâte claire massaliète

Provence: Agostini 1978; Arcelin 1982; Bats 1988; Benoit 1962; 1964; 1965; Bouloumié 1992; Chausserie-Laprée 1984; Lagrand 1963; 1973; 1979A.

Languedoc oriental: Barruol 1978; Charmasson 1981; 1982; Goury 1989; 1989A; Py 1971; 1974A; 1979B; 1981; 1989; 1990; 1990A; Dedet 1980A; 1987.

Languedoc occidental: Jannoray 1955; July 1983; Nickels 1989; Louis 1955; Solier 1968A..

Catalogne: Almagro 1949A; Rouillard 1978; 1991.

CL-MAS 110*assiette*

• Série. Class. ref. Bats à paraître.
Assiettes et plats à bord redressé.
Utilisation: manger, servir.
Chrono.: -125/-50.

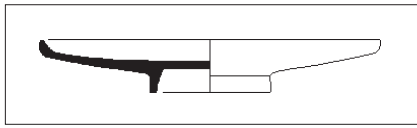

1:5

CL-MAS 111*assiette*

Class. ref. Bats à paraître. Cf. Bats 1988, n. 1208
Petit bord légèrement évasé; fond intérieur plat
ou quasi plat. (cf.CAMP-A 5/7)
Utilisation: manger, servir.
Chrono.: -125/-50.

CL-MAS 120*assiette*

• Série. Class. ref. Bats à paraître.
Assiettes et plats à bord replié vers l'extérieur.
Utilisation: manger, servir.
Chrono.: -375/-175.

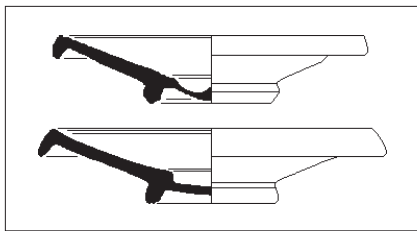

1:5

CL-MAS 121*plat à poisson*

Class. ref. Bats à paraître, F121a et b. Equiv. Py
1979B, forme 16. Cf. Barruol 1978, fig.24,16;
Bats 1988, n. 1197, 1202; Py 1990, doc. 161, 19;
Gantès 1977, pl.30,1.
Bord pendant; vasque à cupule centrale et pro-
fil tendu (= plat à poisson); D: 21 à 27 cm.
Utilisation: manger, servir.
Chrono.: -375/-175.

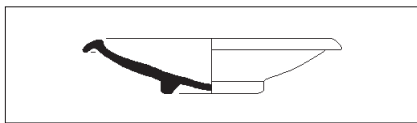

1:5

CL-MAS 122*assiette*

Class. ref. Bats à paraître. Imitation de CAMP-A
36. Cf. Bats 1988, n. 1189; Bertucchi 1989, fig.8,
1-2.
Bord bombé, séparé de la vasque à profil

tendu par un ressaut ou une inflexion; pied
annulaire; D: 16 à 22 cm.
Utilisation: manger, servir.
Chrono.: -225/-175.

CL-MAS 130*assiette*

• Série. Class. ref. Bats à paraître.
Assiettes et plats à bord épais.
Utilisation: manger, servir.
Chrono.: -250/-175.

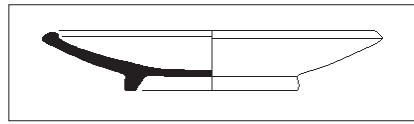

1:5

CL-MAS 131*assiette*

Class. ref. Bats à paraître. Imitation d'attique
(AT-VN 1046-1060; Morel 1981, F2233) ou de
CAMP-A 55.
Vasque à profil tendu, petite lèvre épaissie,
rentrante.
Utilisation: manger, servir.
Chrono.: -250/-175.

CL-MAS 210*coupe*

• Série. Class. ref. Bats à paraître.
Coupes ou écuelles à paroi à profil arrondi ou
rectiligne; bord replié vers l'extérieur.
Utilisation: boire, servir.
Chrono.: -525/-150.

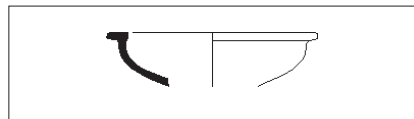

1:5

CL-MAS 211*coupe*

Class. ref. Bats à paraître, F211a. Equiv. Py
1979B, forme 24a.
Marli horizontal plat.
Utilisation: boire, servir.
Chrono.: -575/-475.

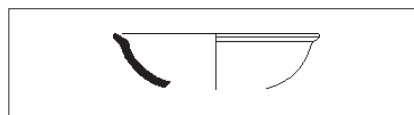

1:5

CL-MAS 212*coupe*

Class. ref. Bats à paraître.
Marli incliné vers l'intérieur.
Utilisation: boire, servir.

Chrono.: -575/-475.

CL-MAS 220*coupe*

• Série. Class. ref. Bats à paraître.
Coupes ou écuelles à paroi à profil arrondi ou
rectiligne; bord évasé.
Utilisation: manger, boire, servir.
Chrono.: -425/-175.

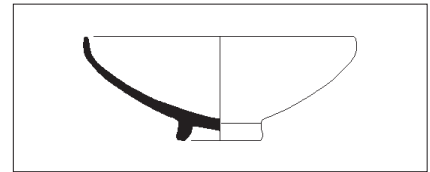

1:5

CL-MAS 221*coupe*

Class. ref. Bats à paraître. Cf. Gantès 1977, pl.
30,2; Lagrand 1963, fig. 11; Bats 1988, n°1300;
Congès 1987, fig.209; Py 1990, doc. 161,18.
Inflexion dans le tiers supérieur; paroi peu
bombée à rectiligne.
Utilisation: manger, servir.
Chrono.: -350/-175.

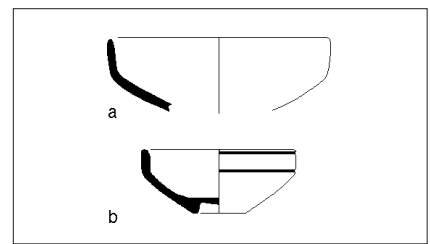

1:5

CL-MAS 222*coupe carénée*

Class. ref. Bats à paraître, F222a et b. Equiv. Py
1979B, forme 10. Cf. Benoit 1965, pl. 21, 11;
Chausserie-Laprée 1984, n°49; Gantès 1977,
pl.29,5.
Coupe carénée à bord vertical ou légèrement
rentrant, parfois souligné de rainures, à pied
annulaire.
Utilisation: boire.
Chrono.: -425/-325.

CL-MAS 230*coupe*

• Série. Class. ref. Bats à paraître.
Coupes ou écuelles à profil arrondi et bord
arrondi.
Utilisation: manger, boire, servir.
Chrono.: -575/-150.

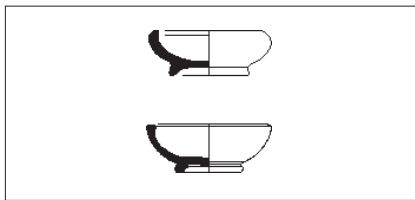

1:5

CL-MAS 231*coupelle*

Class. ref. Bats à paraître. Proche de Lamboglia 1952, forme 21/25 A. Cf. Bats 1988, n. 1266; Py 1990, doc. 161, 24; Nickels 1989, fig. 20,13.

Coupelle basse, paroi courbe, épaissie, lèvre rentrante.

Utilisation: boire.

Chrono.: -375/-200.

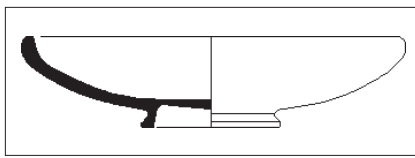

1:5

CL-MAS 232*coupe*

Class. ref. Bats à paraître, F232b.

Coupe aplatie à profil tendu; lèvre à léger repli arrondi.

Utilisation: boire, manger.

Chrono.: -575/-475.

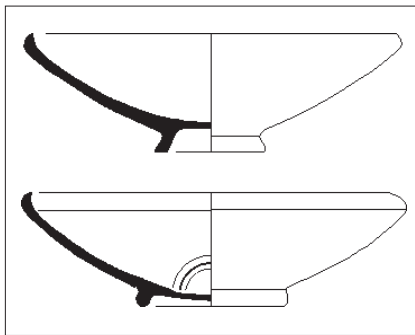

1:5

CL-MAS 233*coupe*

Class. ref. Bats à paraître, F233a-c. Cf. Gantès 1977, pl.33; pl.34, 1-2; Bats 1988, n. 1211, 1213, 1225; Benoit 1965, pl.21,6; Py 1990A, fig.2-11,7; Bertucchi 1989, fig.8, 3-7.

Profil tendu; petite lèvre repliée vers l'intérieur; aux IIIe-IIe, souvent décor de rainures concentriques sur le fond interne. Interruption vraisemblable entre 425 et 325.

Utilisation: manger, servir.

Chrono.: -550/-150.

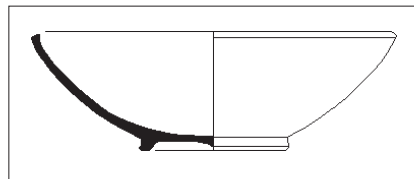

1:5

CL-MAS 234*coupe*

Class. ref. Bats à paraître. Equiv. Py 1979B, forme 5.

Vasque ventrue, lèvre en biseau en très léger surplomb externe.

Utilisation: manger, servir.

Chrono.: -300/-200.

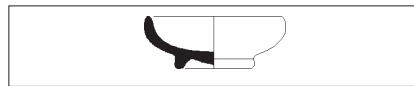

1:4

CL-MAS 235*coupelle*

Class. ref. Bats à paraître. Cf. Bats 1988, n. 1271.

Coupelle, bord continu non rentrant; pied annulaire.

Utilisation: boire.

Chrono.: -400/-175.

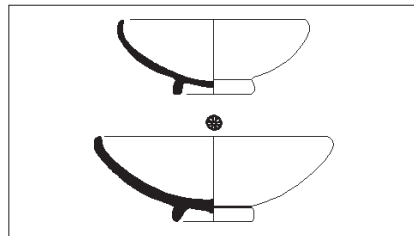

1:5

CL-MAS 236*bol*

Class. ref. Bats à paraître. Equiv. Py 1979B, forme 17. Cf. Chausserie-Laprée 1984, n°47; Py 1990A, fig. 2-16, 26; 6-17, 3; Py 1990, doc.161, 18; Bats 1988, n. 1309; Cartron 1992, fig.14,4.

Bord bombé plus ou moins rentrant.

Utilisation: boire.

Chrono.: -350/-150.

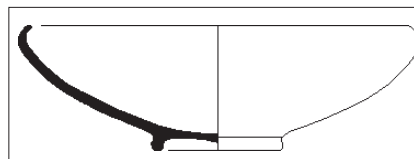

1:5

CL-MAS 237*coupe*

Class. ref. Bats à paraître. Equiv. Py 1979B,

forme 18. Cf. Gantès 1977, pl.30, 3-5; pl.34,3; Py 1990A, fig. 10-3, 12.

Profil tendu, bord bombé, lèvre courte amincie et convergente.

Utilisation: manger, servir.

Chrono.: -350/-150.

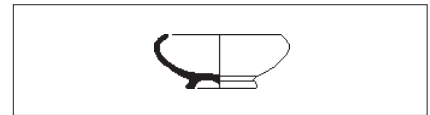

1:5

CL-MAS 238*coupelle*

Class. ref. Bats à paraître. Equiv. Py 1979B, forme 17.

Coupelle à bord très convergent.

Utilisation: boire.

Chrono.: -400/-200.



1:5

CL-MAS 239*coupelle*

Class. ref. Bats à paraître. Equiv. Py 1979B, forme 14. Cf. Benoit 1965, pl. 19, 3; Lagrand 1963, fig. 5, 1.

Bord bombé, plus ou moins rentrant; apode.

Utilisation: boire.

Chrono.: -500/-400.

CL-MAS 240*coupe*

• Série. Class. ref. Bats à paraître.

Coupes ou écuelles à paroi à profil arrondi ou rectiligne; bord épaissi.

Utilisation: servir, divers.

Chrono.: -525/-175.

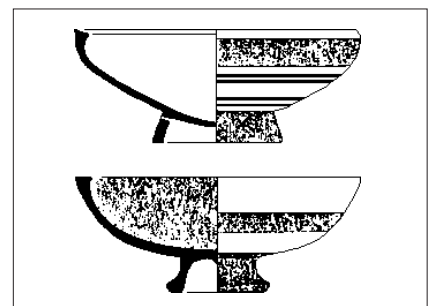

1:5

CL-MAS 241*coupe*

Class. ref. Bats à paraître. Equiv. Py 1979B, forme 19 et 22. Cf. Benoit 1965, pl.21,2; Martin-

Granel 1944, fig. 27; Barruol 1978, fig.27,1.
Lèvre continu épaissie en biseau; pied haut.
Utilisation: servir, manger.
Chrono.: -525/-400.

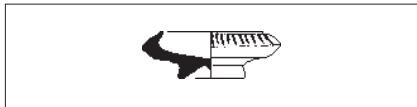

CL-MAS 243

coupelle

Class. ref. Bats à paraître. Equiv. Py 1979B, forme 23. Cf. Charmasson 1982, fig.38, 200.
Coupelle à bord en amande aplatie.
Utilisation: divers.
Chrono.: -300/-175.

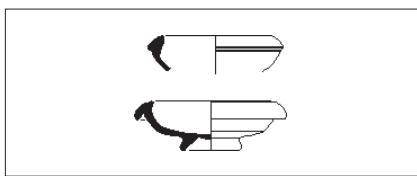

CL-MAS 244

coupelle

Class. ref. Bats à paraître. Equiv. Py 1979B, forme 23. Cf. Solier 1963, fig. 3, 12; Py 1990, doc. 161, 23; Gantès 1977, pl.32, 3-5; Amann 1977, pl.43,6.
Coupelle à bord en collerette plus ou moins dégagée de la paroi.
Utilisation: divers.
Chrono.: -325/-175.

CL-MAS 250

coupe

• Série. Class. ref. Bats à paraître.
Coupes ou écuelles à paroi à courbe et contre courbe.
Utilisation: servir, manger, boire.
Chrono.: -575/-150.

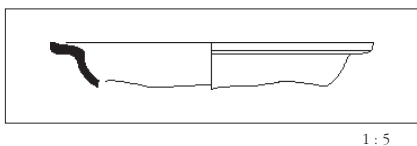

CL-MAS 251

coupe

Class. ref. Bats à paraître. Equiv. Py 1979B, forme 24.
Vasque arrondie; inflexion dans le tiers supérieur; bord continu incliné vers l'intérieur.
Utilisation: servir, manger.
Chrono.: -575/-475.



CL-MAS 252

jatte

Class. ref. Bats à paraître. Cf. Lagrand 1973, pl. 13, 2.
Vasque arrondie; bord épaissie.
Utilisation: servir, manger.
Chrono.: -525/-400.

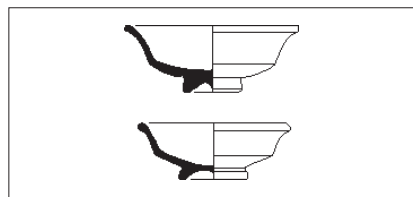

CL-MAS 253

coupe carénée

Class. ref. Bats à paraître. Cf. Gantès 1977, pl. 31, 1-5; Bats 1988, n. 1238; Bouloumié 1992, n°408, 409, 411; Bertucchi 1989, fig.6, n°8-9; Arcelin 1988, n°250.
Vasque carénée; inflexion dans le tiers inférieur; bord évasé; D: 10 à 21 cm. Cf. CAMP-A 28.
Utilisation: boire.
Chrono.: -300/-150.

CL-MAS 310

bol

• Série. Class. ref. Bats à paraître.
Bols à paroi rectiligne ou peu arrondie; bord évasé.
Utilisation: boire.
Chrono.: -200/-50.



CL-MAS 311

bol

Class. ref. Bats à paraître. Cf. Bats 1988, n. 1308.
Profil tendu; paroi s'amincissant vers le haut.
Utilisation: boire.
Chrono.: -200/-50.

CL-MAS 320

bol

• Série. Class. ref. Bats à paraître.
Bol à profil arrondi ou rectiligne et à bord

parallèle ou convergent.

Utilisation: boire.
Chrono.: -525/-125.

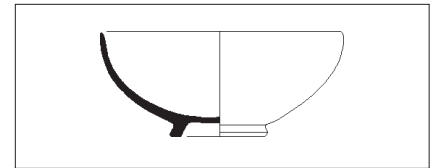

CL-MAS 321

bol

Class. ref. Bats à paraître. Equiv. Py 1979B, forme 18. Cf. Lagrand 1963, fig. 9, 2; Bats 1988, n. 1290; Chaussérie-Laprée 1984, n°115.
Bord continu vertical ou légèrement rentrant.
Utilisation: boire.
Chrono.: -450/-125.

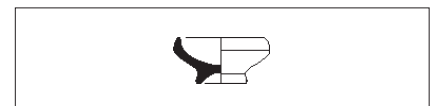

CL-MAS 322

bol caréné

Class. ref. Bats à paraître. Cf. Gantès 1977, pl.32,1.
Petit bol à bord anguleux rentrant.
Utilisation: boire.
Chrono.: -250/-175.

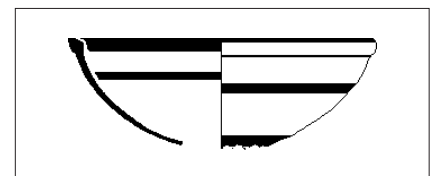

CL-MAS 323

bol

Class. ref. Bats à paraître. Cf. Goury 1989A, fig.7, n°3.
Bord épaissi incliné vers l'intérieur.
Utilisation: boire.
Chrono.: -525/-400.

CL-MAS 330

bol

• Série. Class. ref. Bats à paraître.
Bols à paroi à courbe et contre-courbe.
Utilisation: servir, conditionner.
Chrono.: -575/-175.

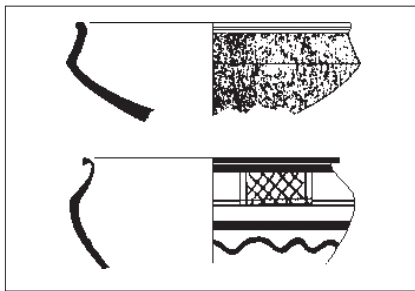

1:5

CL-MAS 331*bol caréné*

Class. ref. Bats à paraître. Equiv. Py 1979B, forme 12. Cf. Amann 1977, pl. 19, 1.

Vasque caréné, bord redressé, nettement rentrant et lèvre repliée vers l'extérieur.

Utilisation: servir, conditionner.

Chrono.: -525/-400.

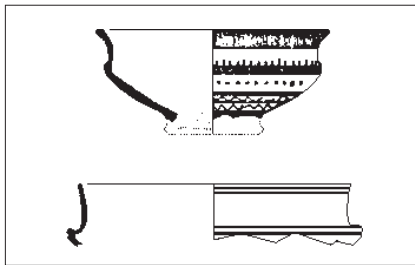

1:5

CL-MAS 332*bol caréné*

Class. ref. Bats à paraître. Cf. Lagrand 1973, pl. 16, 3; Py 1990A, fig. 6-11, 8.

Inflexion anguleuse à ressaut; profil vertical ou légèrement évasé.

Utilisation: servir, conditionner.

Chrono.: -475/-175.

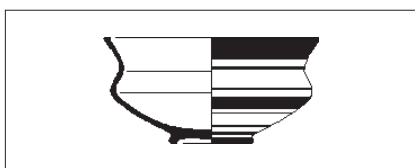

1:5

CL-MAS 333*bol caréné*

Class. ref. Bats à paraître. Cf. Lagrand 1973, pl. 13, 7; Lagrand 1979A, fig.5,11; Amann 1977, pl.19 et 21.

Profil en S; épaulement lisse ou rainuré.

Utilisation: servir, conditionner.

Chrono.: -575/-425.

CL-MAS 410*coupe à une anse*

• Série. Class. ref. Bats à paraître.

Variante indéterminée de coupe à une anse horizontale.

Utilisation: manger, boire.

Chrono.: -600/-175.

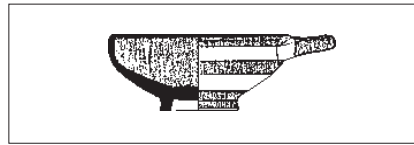

1:5

CL-MAS 411a*coupe à une anse*

Class. ref. Bats à paraître. Equiv. Py 1979B, forme 8/1b. Cf. Benoit 1965, pl. 19, 1.

Profil arrondi; lèvre continue; pied bas.

Utilisation: boire.

Chrono.: -500/-400.

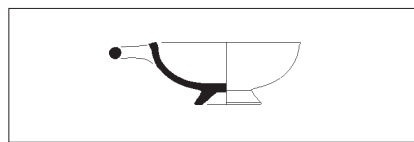

1:5

CL-MAS 411b*coupe à une anse*

Class. ref. Bats à paraître. Equiv. Py 1979B, forme 8/1a. Cf. Almagro 1953, fig. 152, 7.

Profil arrondi; lèvre à léger retroussis; pied bas.

Utilisation: boire.

Chrono.: -500/-400.

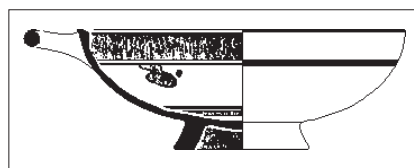

1:5

CL-MAS 412a*coupe à une anse*

Class. ref. Bats à paraître. Equiv. Py 1979B, forme 29b.

Profil arrondi; lèvre en biseau inclinée vers l'intérieur; pied haut.

Utilisation: manger, servir.

Chrono.: -450/-400.

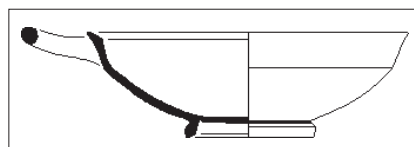

1:5

CL-MAS 412b*coupe à une anse*

Class. ref. Bats à paraître. Equiv. Py 1979B,

forme 29d et e. Cf. Barruol 1978, fig. 19, n°19-20; Py 1990, doc.161,27.

Inflexion anguleuse dans le tiers supérieur; lèvre en biseau vers l'intérieur.

Utilisation: manger, servir.

Chrono.: -450/-350.

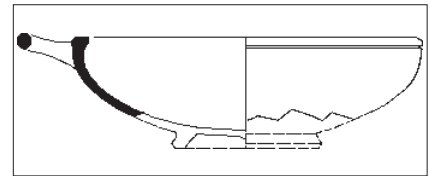

1:5

CL-MAS 413*coupe à une anse*

Class. ref. Bats à paraître. Equiv. Py 1979B, forme 20,1. Cf. Solier 1979, fig.45,6.

Profil arrondi et lèvre épaissie vers l'intérieur.

Utilisation: manger, servir.

Chrono.: -600/-200.

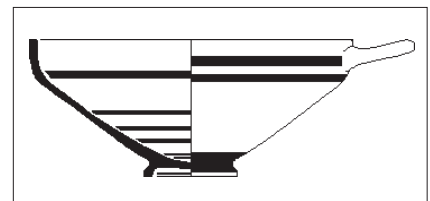

1:5

CL-MAS 414*coupe à une anse*

Class. ref. Bats à paraître. Cf. Py 1990, doc. 161, 28-29.

Profil à inflexion arrondie dans le tiers supérieur; lèvre droite.

Utilisation: manger, servir.

Chrono.: -500/-375.

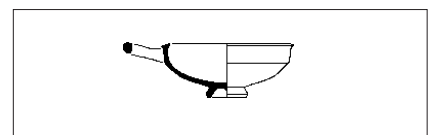

1:5

CL-MAS 415b2*coupe à une anse*

Class. ref. Bats à paraître. Equiv. Barruol 1978, fig.18,26; Py 1979B, forme 6. Cf. Py 1990, doc. 161, n°20-22.

Profil à inflexion anguleuse dans le tiers supérieur; lèvre épaissie à retroussis interne et/ou externe.

Utilisation: boire.

Chrono.: -425/-375.

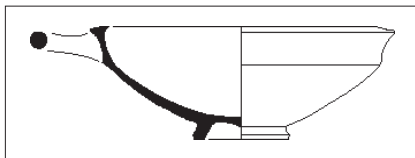

1:5

CL-MAS 415b3*coupe à une anse*

Class. ref. Bats à paraître. Equiv. Py 1979B, forme 20.

Profil à inflexion anguleuse dans le tiers supérieur; lèvre épaissie à retroussis interne et/ou externe.

Utilisation: manger, servir.

Chrono.: -375/-275.

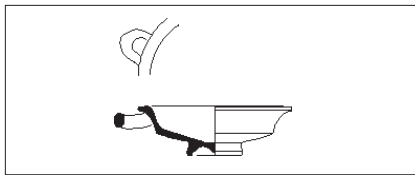

1:5

CL-MAS 416*coupe à une anse*

Class. réf. Bats à paraître. Cf. Gantès 1977, pl.31,6; Bertucchi 1989, fig.14,108.

Profil à courbe et contre courbe, inflexion médiane.

Utilisation: boire.

Chrono.: -300/-175.

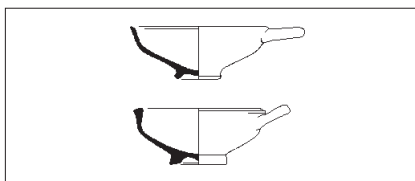

1:5

CL-MAS 417*coupe à une anse*

Class. ref. Bats à paraître. Equiv. Barraul 1978, fig.18,26; Py 1979B, forme 6. Cf. Py 1990, doc. 161, n°20-22.

Profil à inflexion anguleuse médiane, lèvre aplatie ou à gouttière.

Utilisation: boire.

Chrono.: -425/-375.

CL-MAS 420*coupe à anses*

• Série. Class. ref. Bats à paraître.

Vases à deux anses horizontales; pied haut ou à tige.

Utilisation: boire.

Chrono.: -600/-350.

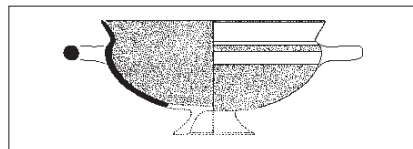

1:5

CL-MAS 421*coupe à anses*

Class. ref. Bats à paraître. Cf. Agostini 1978, fig. 5, 31; Nickels 1989, fig.47, 1.

Espèce proche des coupes ioniennes A2 (GREC-OR KyA2).

Utilisation: boire.

Chrono.: -600/-550.

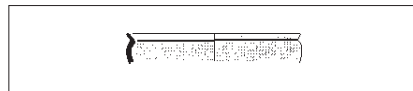

1:5

CL-MAS 422*coupe à anses*

Class. ref. Bats à paraître. Cf. Arcelin 1976, fig. 12, 4.

Espèce proche des coupes ioniennes B1 (GREC-OR KyB1).

Utilisation: boire.

Chrono.: -600/-575.

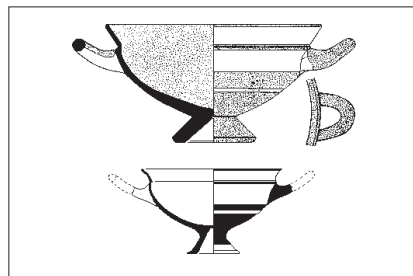

1:5

CL-MAS 423*coupe à anses*

Class. ref. Bats à paraître. Equiv. Py 1979B, forme 1. Cf. Benoit 1965, pl. 18, 6-7; Py 1990, doc. 161, 1-2.

A deux anses horizontales; pied haut ou à tige; espèce identique aux coupes ioniennes B2 (GREC-OR KyB2).

Utilisation: boire.

Chrono.: -575/-475.

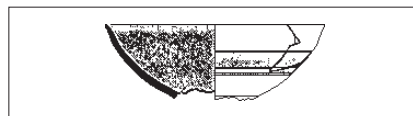

1:5

CL-MAS 424*coupe à anses*

Class. ref. Bats à paraître. Cf. Agostini 1978, fig.

5, 35.

Espèce proche des coupes ioniennes B3 (GREC-OR KyB3).

Utilisation: boire.

Chrono.: -550/-500.

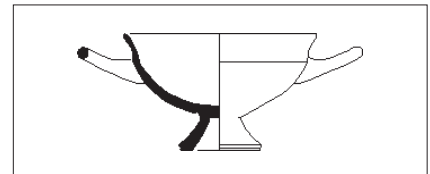

1:5

CL-MAS 425*coupe à anses*

Class. ref. Bats à paraître. Equiv. Py 1979B, forme 2. Cf. Nickels 1974, fig. 9, 4; Nickels 1989, fig. 16,1.

A deux anses horizontales; pied haut; espèce proche des coupes attiques de type C à lèvre concave (AT-VN 398-413).

Utilisation: boire.

Chrono.: -525/-475.

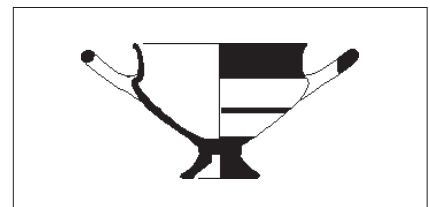

1:5

CL-MAS 426*coupe à anses*

Class. ref. Bats à paraître. Equiv. Py 1979B, forme 3. Cf. Py 1990, doc. 161,4-7.

A deux anses horizontales relevées; bord haut plus ou moins incurvé redressé à la verticale.

Utilisation: boire.

Chrono.: -475/-375.

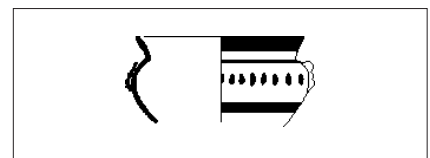

1:5

CL-MAS 427*coupe à anses*

Class. ref. Bats à paraître. Equiv. Py 1979B, forme 4. Cf. Py 1990, doc. 161,8.

A deux anses horizontales; espèce à panse ventrue et lèvre courte.

Utilisation: boire.

Chrono.: -425/-350.

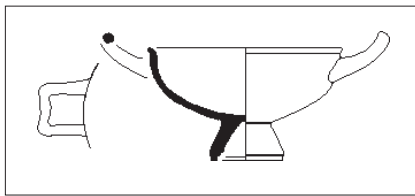

1:5

CL-MAS 428*coupe à anses*

Class. ref. Bats à paraître. Cf. Chausserie-Laprée 1984, n. 48; Gantès 1980, fig.13,22; Michelozzi 1980, fig.3,1; Nickels 1989, fig. 25,18; Py 1990, doc.161,3.

Espèce "dégénérée"; kylix à profil arrondi, pied tronconique, anses relevées, vasque profonde; lèvres très courtes repliées.

Utilisation: boire.

Chrono.: -425/-350.

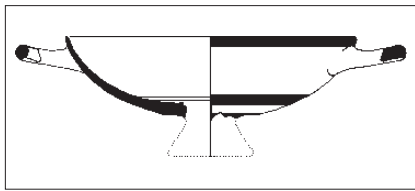

1:5

CL-MAS 429a*coupe à anses*

Class. ref. Bats à paraître. Cf. Lagrand 1979A, fig. 8, 8.

Kylix à profil arrondi continu, bord évasé, pied tronconique, anses horizontales, vasque peu profonde.

Utilisation: boire.

Chrono.: -575/-400.

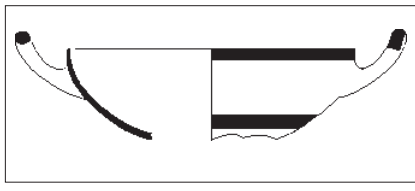

1:5

CL-MAS 429b*coupe à anses*

Class. ref. Bats à paraître. Cf. Amann 1977, pl.32; Lagrand 1979A, fig. 8, 7; Arcelin 1982, n°168.

Kylix à profil arrondi continu, bord évasé, pied haut ou annulaire, anses relevées, vasque profonde.

Utilisation: boire.

Chrono.: -575/-400.

CL-MAS 430*coupe*

• Série. Class. ref. Bats à paraître.

Vases à deux anses horizontales; pied bas.

Utilisation: boire, conditionner.

Chrono.: -540/-225.

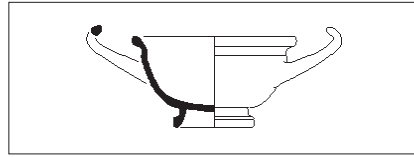

1:5

CL-MAS 431*coupe*

Class. ref. Bats à paraître.

Coupe-skyphos à lèvres marquées (voir AT-VN 612-623).

Utilisation: boire.

Chrono.: -425/-375.

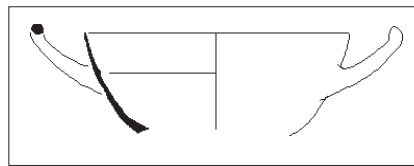

1:5

CL-MAS 432*coupe*

Class. ref. Bats à paraître.

Coupe skyphos à profil continu (voir AT-VN 580-611).

Utilisation: boire.

Chrono.: -450/-350.

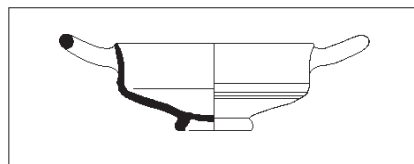

1:5

CL-MAS 433*coupe à anses*

Class. ref. Bats à paraître, formes 433 et 434. Equiv. Py 1979B, forme 26. Cf. Py 1990A, fig. 2-7, 12.

Kylix à panse plus ou moins carénée; profil à courbe et contre courbe; pied annulaire.

Utilisation: boire.

Chrono.: -350/-250.

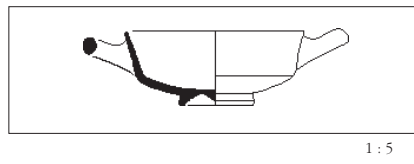

1:5

CL-MAS 434*coupe à anses*

Class. ref. Bats à paraître. Equiv. Py 1979B,

forme 26. Cf. Gantès 1977, pl. 29, n°2 et 6; Py 1990A, fig.2-4,18.

Kylix à panse plus ou moins carénée; profil à bord vertical ou peu évasé; inflexion anguleuse; pied annulaire.

Utilisation: boire.

Chrono.: -325/-225.

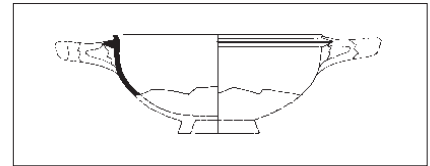

1:5

CL-MAS 435a*lékané*

Class. ref. Bats à paraître, F435a. Equiv. Py 1979B, forme 21/1.

Lékané à bord en gouttière à listel externe horizontal; anses à protubérances latérales.

Utilisation: conditionner.

Chrono.: -500/-350.

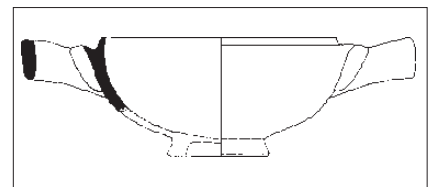

1:5

CL-MAS 435b*lékané*

Class. ref. Bats à paraître. Equiv. Py 1979B, forme 21/3. Cf. Benoit 1965, pl. 21; Amann 1977, pl.36.

Lékané à bord à gouttière externe (bifide); anses à protubérances latérales.

Utilisation: conditionner.

Chrono.: -540/-450.

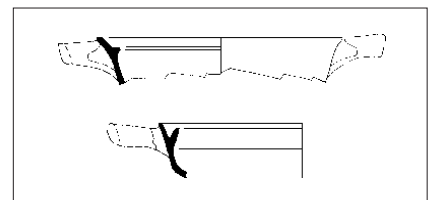

1:5

CL-MAS 435c*lékané*

Class. ref. Bats à paraître. Equiv. Py 1979B, forme 21/2.

Lékané à bord à gouttière interne; anses à protubérances latérales.

Utilisation: conditionner.

Chrono.: -475/-350.

CL-MAS 440*coupe*

• Série. Class. ref. Bats à paraître.

Vases à deux anses verticales ou horizontales redressées à la verticale.

Utilisation: boire, divers.

Chrono.: -550/-300.

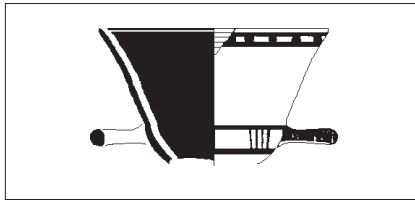

1:5

CL-MAS 441*calice*

Class. ref. Bats à paraître (Marseille, rue Vaudoyer, inédit). Voir GREC-OR Cl1.

Calice à anses horizontales et bord haut, soit à lèvre évasée (441a: proche du type de Chios), soit à lèvre rentrante (441b).

Utilisation: boire.

Chrono.: -575/-525.

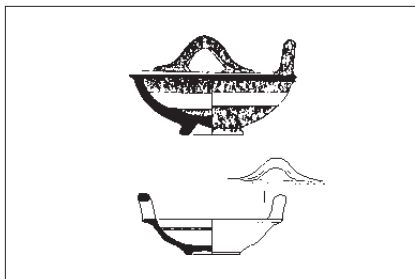

1:5

CL-MAS 442*coupe à anses*

Class. ref. Bats à paraître. Equiv. Py 1979B, forme 7. Cf. Benoit 1965, pl. 19, 2.

A anses horizontales redressées à la verticale.

Utilisation: divers.

Chrono.: -600/-500.

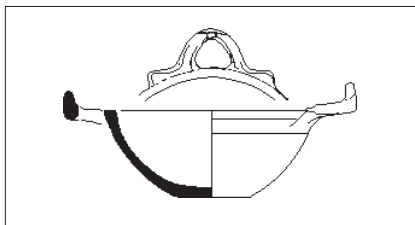

1:5

CL-MAS 443*coupe à anses*

Class. ref. Bats à paraître. Cf. Benoit 1965, pl. 19, 6.

A anses horizontales à terminaison redressée à

la verticale.

Utilisation: boire, divers.

Chrono.: -550/-450.

CL-MAS 450*gobelet à une anse*

• Série. Class. ref. Bats à paraître.

Vases à une anse verticale.

Utilisation: boire.

Chrono.: -575/-325.

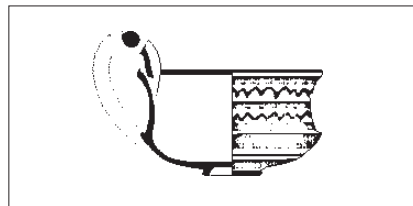

1:5

CL-MAS 451*gobelet à une anse*

Class. ref. Bats à paraître. Cf. Lagrand 1973, pl. 13, 10.

Carène basse; anse surélevée.

Utilisation: boire.

Chrono.: -475/-375.



1:5

CL-MAS 452a*gobelet à une anse*

Class. ref. Bats à paraître. Cf. Py 1990, doc. 162, 4 et 12.

Carène haute; bord évasé.

Utilisation: boire.

Chrono.: -550/-375.

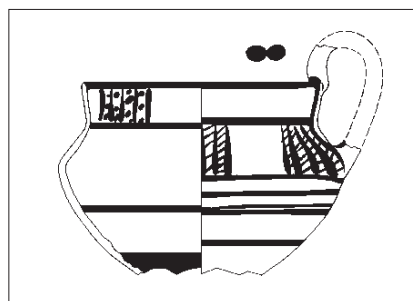

1:5

CL-MAS 452b*gobelet à une anse*

Cf. Py 1990, doc. 162,4.

Carène haute; bord vertical; anse surélevée.

Utilisation: boire.

Chrono.: -475/-375.

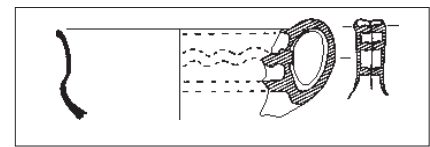

1:5

CL-MAS 453a*gobelet à une anse*

Class. ref. Bats à paraître. Cf. Py 1989, fig.17,10.

Carène médiane plus ou moins arrondie; anse non surélevée.

Utilisation: boire.

Chrono.: -450/-350.

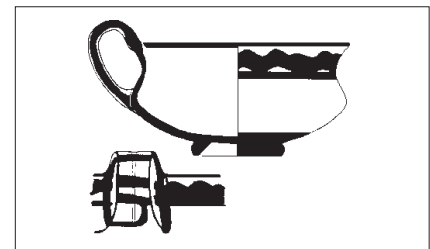

1:5

CL-MAS 453b*gobelet à une anse*

Class. ref. Bats à paraître. Cf. Charmasson 1982, fig. 34, 165; Py 1990, doc.162,13.

Carène médiane plus ou moins arrondie; anse surélevée.

Utilisation: boire.

Chrono.: -450/-350.

CL-MAS 460*vase ouvert à anses*

• Série. Class. ref. Bats à paraître.

Vases à deux anses verticales.

Utilisation: boire, préparer-mélanger.

Chrono.: -550/-175.

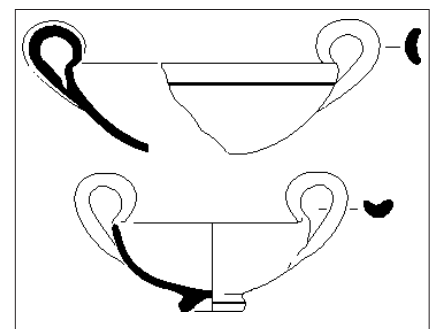

1:5

CL-MAS 461*coupe à anses*

Class. ref. Bats à paraître. Cf. Benoit 1965, pl.

19, 9; Py 1990A, fig. 6-11, 11.
Coupe à panse arrondie, évasée; à deux anses verticales surélevées à section aplatie.
Utilisation: boire.
Chrono.: -300/-200.

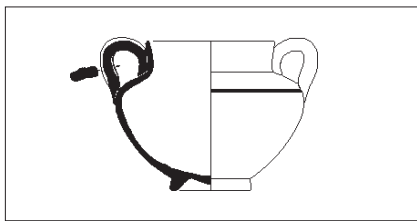

1:5

CL-MAS 462

cratéristique

Class. réf. Bats à paraître. Cf. Gantès 1977, pl.21; Py 1990A, fig. 2-16, 28.
Cratéristique à col court vertical ou légèrement évasé; à deux anses verticales à section aplatie.
Utilisation: boire.
Chrono.: -250/-175.



1:5

CL-MAS 463

cratéristique

Class. réf. Bats à paraître. Cf. Solier 1968A, fig. 16, 16.
Profil à courbe et contre courbe à col haut; à deux anses verticales à section ronde.
Utilisation: boire.
Chrono.: -300/-225.

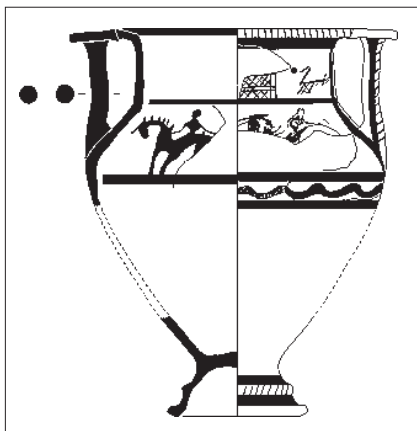

1:8

CL-MAS 464

cratère

Class. réf. Bats à paraître. Cf. Goury 1989, fig.

2; Goury 1989A, fig.7, n°5; Py 1990, doc. 162, 10; Michelozzi 1980, fig.3,16.
Cratère à colonnettes; anses simples ou doubles.
Utilisation: préparer-mélanger.
Chrono.: -575/-400.

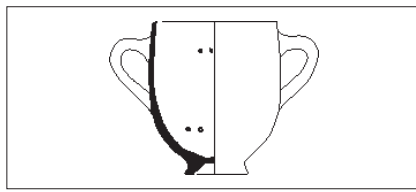

1:5

CL-MAS 465

gobelet à anses

Class. réf. Bats à paraître. Cf. Solier 1968, fig. 41, 1.
Gobelet à profil continu arrondi; bord vertical; à deux anses verticales.
Utilisation: boire.
Chrono.: -300/-225.

CL-MAS 510

urne

• Série. Class. réf. Bats à paraître.
Tous types d'urne sans anses.
Utilisation: conditionner.
Chrono.: -525/-250.

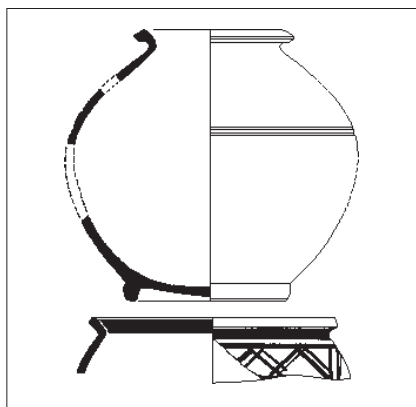

1:6

CL-MAS 511

urne

Class. réf. Bats à paraître, F511a et b. Cf. Charmasson 1982, fig. 38, 184; Py 1990, doc. 164, 12.
Urne globulaire sans anse; sans col; bord continu ou épaissi au-dessus d'une inflexion anguleuse donnant une embouchure rétrécie.
Utilisation: conditionner.
Chrono.: -500/-250.

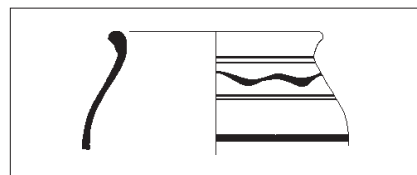

1:5

CL-MAS 512

urne

Class. réf. Bats à paraître. Cf. Rouillard 1978, pl. 14, 3.
Urne à col non distinct et profil continu arrondi.
Utilisation: conditionner.
Chrono.: -525/-400.



1:5

CL-MAS 513

urne

Class. réf. Bats à paraître. Cf. Lagrand 1973, pl. 19, 2.
Urne sans anse; col distinct et bord continu.
Utilisation: conditionner.
Chrono.: -500/-400.

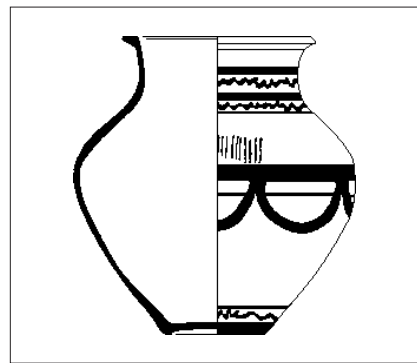

1:5

CL-MAS 514

urne

Class. réf. Bats à paraître. Cf. Lagrand 1963, fig. 18; Lagrand 1973, pl. 21,1; Amann 1977, pl.23.
Urne ovoïde sans anse; col distinct et bord épaissi ou à marli; fond plat, apode.
Utilisation: conditionner.
Chrono.: -500/-400.

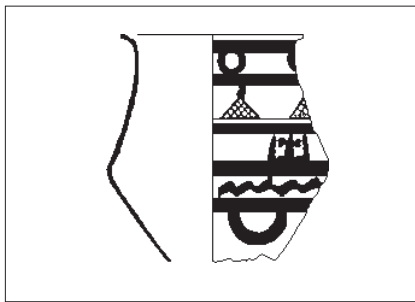

1:5

CL-MAS 515*urne*

Class. ref. Bats à paraître. Cf. Goury 1989A, fig.7, n°6; Amann 1977, pl.20,1.

Urne bitroncoidique à lèvres divergente.

Utilisation: conditionner.

Chrono.: -500/-400.

CL-MAS 520*cruche*

• Série. Class. ref. Bats à paraître.

Cruches à bouche arrondie et anse surélevée

Utilisation: verser.

Chrono.: -600/-50.

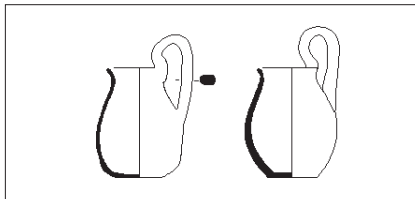

1:5

CL-MAS 521*olpé*

Class. ref. Bats à paraître. Equiv. Py 1979B, forme 28. Cf. Gantès 1977, pl.20; Almagro 1953, fig. 59, 1; Py 1989, fig. 57,4; Py 1990, doc.164, 15,16,18.

Olpé à une anse nettement surélevée et bouche arrondi; col non distinct; apode; bord continu.

Utilisation: verser.

Chrono.: -600/-50.

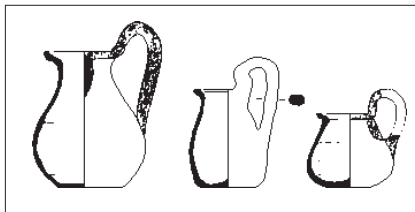

1:5

CL-MAS 522*olpé*

Class. ref. Bats à paraître. Equiv. Py 1979B,

forme 28 et 30. Cf. Barruol 1978, fig. 18, n°14-15; Py 1990A, fig.2-3, n°16 et 17; Py 1990, doc.161,17; 164,14,17; Solier 1963, pl.I,12.

Olpé à une anse nettement surélevée et bouche arrondi; col non distinct; apode; bord replié à l'oblique; profil piriforme.

Utilisation: verser.

Chrono.: -550/-200.

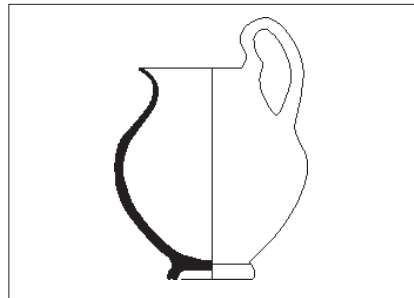

1:5

CL-MAS 523*olpé*

Class. ref. Bats à paraître. Equiv. Py 1979B, forme 32. Cf. Rouillard 1978, pl. 7, 2; Barruol 1978, fig. 48, 5.

Cruche à une anse nettement surélevée et bouche arrondie; col non distinct; bord continu; embouchure étroite; pied annulaire.

Utilisation: verser.

Chrono.: -550/-200.

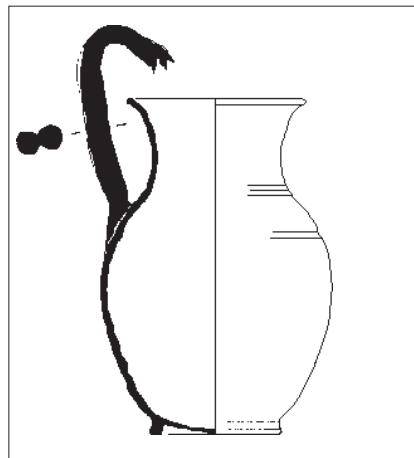

1:5

CL-MAS 524*cruche*

Class. ref. Bats à paraître. Cf. Gantès 1977, pl.25,1; Rouillard 1978, pl. 6, 7; Py 1990A, fig.6-12, 10; fig. 6-17, 6.

Cruche à une anse bifide nettement surélevée et bouche arrondi; col large distinct évasé; bord continu à lèvres simple; pied annulaire.

Utilisation: verser.

Chrono.: -300/-150.

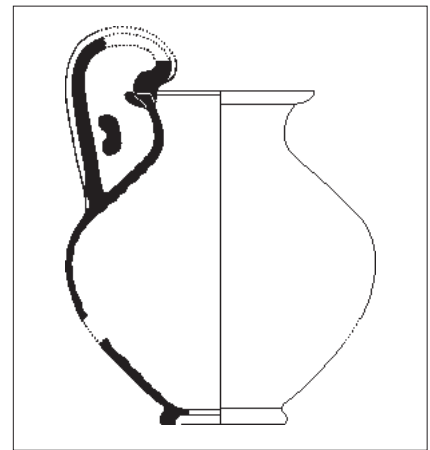

1:6

CL-MAS 525*cruche*

Class. ref. Bats à paraître. Equiv. Py 1979B, forme 32. Cf. Gantès 1977, pl.26,3; pl.28,1; Tafanel 1960, fig. 23, 3; Lagrand 1963, fig. 12, 1; Lagrand 1963, fig. 12, 1; Py 1990A, fig. 6-17, 7; fig. 6-21, 7.

Cruche à une anse bifide ou pseudo-bifide nettement surélevée et bouche arrondie; col large distinct évasé; lèvres repliées à l'oblique ou à marli; pied annulaire.

Utilisation: verser.

Chrono.: -400/-175.

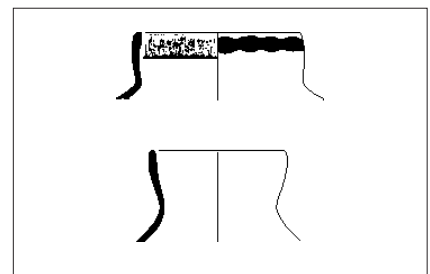

1:5

CL-MAS 526*cruche*

Class. ref. Bats à paraître. Cf. Rouillard 1978, pl.6, 2; Bats 1988, n°1366.

Cruche à une anse nettement surélevée et bouche arrondie; col distinct quasi vertical bombé; bord continu; pied annulaire.

Utilisation: verser.

Chrono.: -475/-200.

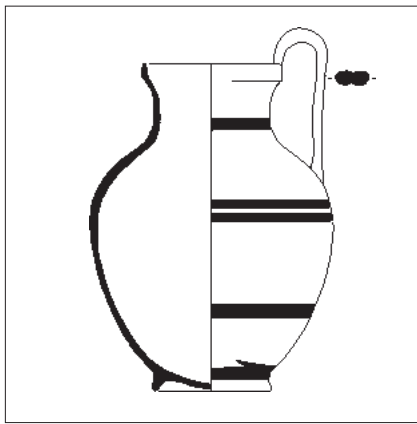

CL-MAS 527b

cruche

Class. ref. Bats à paraître. Cf. Rouillard 1978, pl. 7, 1; Fiches 1976, fig. 46, 10.

Cruche à une anse nettement surélevée bifide et bouche arrondie; col large distinct vertical; bord continu à lèvre en bandeau à ressaut interne; pied annulaire.

Utilisation: verser.

Chrono.: -500/-400.

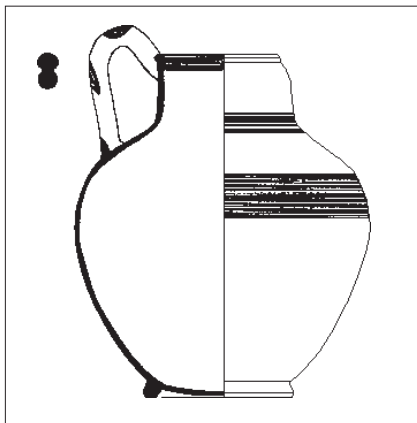

CL-MAS 527c

cruche

Class. ref. Bats à paraître. Cf. Joncheray 1976.

Cruche à une anse bifide nettement surélevée et bouche arrondi; col large distinct vertical; lèvre épaissie; pied annulaire.

Utilisation: verser.

Chrono.: -550/-400.

CL-MAS 530

cruche

• Série. Class. ref. Bats à paraître.

Cruches à bouche trilobée et une anse nettement surélevée.

Utilisation: verser.

Chrono.: -500/-200.

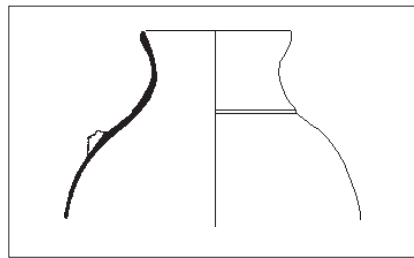

CL-MAS 531

cruche

Class. ref. Bats à paraître. Cf. Solier 1979, fig. 42, 1.

Cruche à une anse nettement surélevée et bouche trilobée; col court; bord continu; pied annulaire.

Utilisation: verser.

Chrono.: -400/-200.

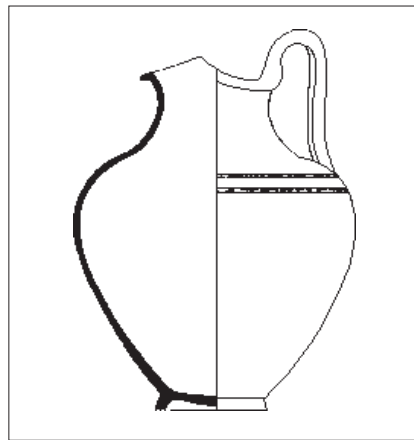

CL-MAS 532

cruche

Class. ref. Bats à paraître. Equiv. Py 1979B, forme 27. Cf. Solier 1963, pl. I, 6.

Cruche à une anse nettement surélevée bifide et bouche trilobée; bord épaissie en triangle; pied annulaire.

Utilisation: verser.

Chrono.: -500/-275.

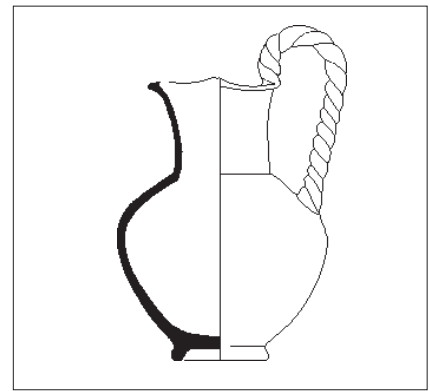

CL-MAS 533

cruche

Class. ref. Bats à paraître. Equiv. Py 1979B, forme 27.

Cruche à une anse bifide ou torsadée nettement surélevée et bouche trilobée; bord épaissi en triangle; pied annulaire.

Utilisation: verser.

Chrono.: -400/-200.

CL-MAS 540

cruche

• Série. Class. ref. Bats à paraître.

Cruches à bouche arrondie et une anse non surélevée.

Utilisation: verser.

Chrono.: -525/-175.

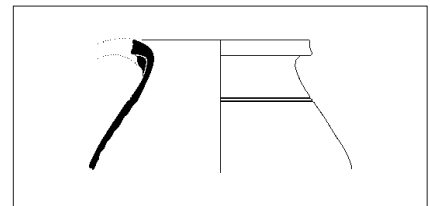

CL-MAS 541

cruche

Class. ref. Bats à paraître. Cf. Lagrand 1979, fig. 9, 12.

Cruche à bouche arrondie et une anse non surélevée.; sans col; bord replié en inflexion anguleuse; lèvre épaissie; pied annulaire.

Utilisation: verser.

Chrono.: -525/-300.

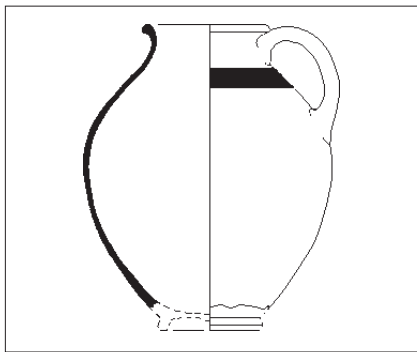

1:8

CL-MAS 542a

cruche

Class. ref. Bats à paraître. Cf. Py 1990, doc. 161, 25; Py 1978A, fig. 30, 10.

Cruche à bouche arrondie et une anse non surélevée; col non distinct; bord continu à lèvre épaissie; pied annulaire.

Utilisation: verser.

Chrono.: -525/-350.

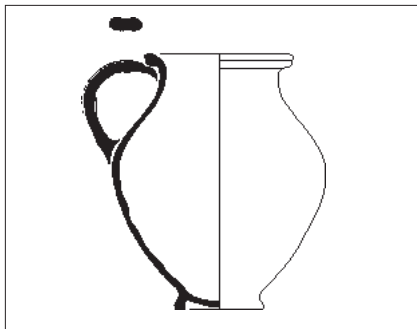

1:5

CL-MAS 542b

cruche

Class. ref. Bats à paraître. Cf. Chaussérie-Laprée 1984, n.51.

Cruche à bouche arrondie et une anse non surélevée; col non distinct; bord continu épaissi; anse aplatie, sous la lèvre; pied annulaire.

Utilisation: verser.

Chrono.: -400/-300.

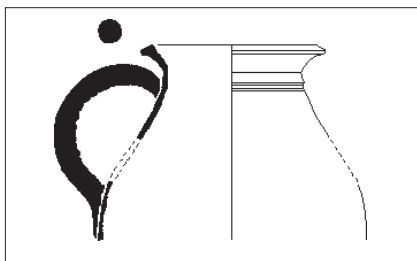

1:5

CL-MAS 543

cruche

Class. ref. Bats à paraître. Cf. Barruol 1978, fig.

19, 17; Charmasson 1982, fig. 38, 234; Gantès 1980, fig.10,23; Amann 1977, pl.38; Arcelin 1982, fig. 20, 119 et 121; Py 1990, doc.162, 17; Py 1981, fig. 16, 7.

Cruche à bouche arrondie et une anse non surélevée; anse sous la lèvre; col distinct court évasé; lèvre épaissie, anguleuse, arrondie ou triangulaire; pied annulaire.

Utilisation: verser.

Chrono.: -525/-350.



1:8

CL-MAS 544

cruche

Class. ref. Bats à paraître. Cf. Charmasson 1982, fig. 35, 175, 180 et 181.

Cruche à bouche arrondie et une anse non surélevée; col distinct court vertical; pied annulaire.

Utilisation: verser.

Chrono.: -500/-400.

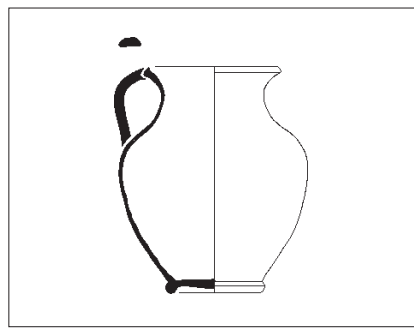

1:5

CL-MAS 545b

cruche

Class. ref. Bats à paraître. Cf. Gantès 1977, pl.22, n°1 et 3; pl.23-24; pl.26,2; Bats 1988, n. 1392 et 1394; Chaussérie-Laprée 1984, n. 116; Arcelin 1982, fig. 27, 290; Cartron 1992, fig.10,49.

Cruche à bouche arrondie et une anse non surélevée; col distinct, moyen, large, évasé; bord à lèvre en gouttière; anse aplatie sur ou sous la lèvre; pied annulaire.

Utilisation: verser.

Chrono.: -300/-175.

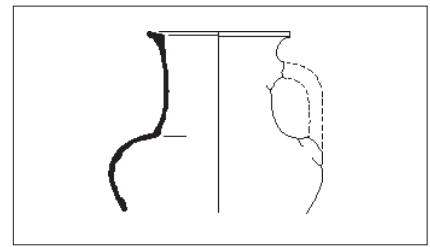

1:5

CL-MAS 546

cruche

Class. ref. Bats à paraître, 546c. Cf. Py 1990, doc. 164, 13.

Cruche à bouche arrondie et une anse non surélevée; col distinct haut large; pied annulaire.

Utilisation: verser.

Chrono.: -425/-350.

CL-MAS 550

lécythe aryballistique

• Série. Class. ref. Bats à paraître.

Utilisation: conditionner, verser.

Chrono.: -525/-400.

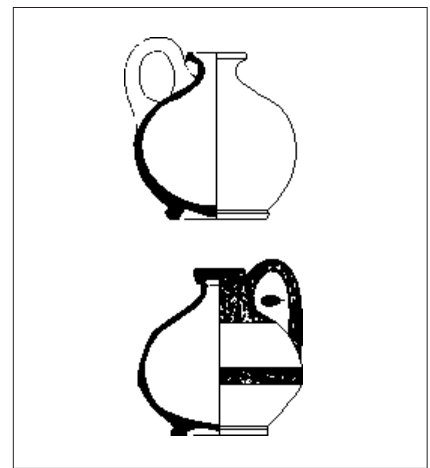

1:5

CL-MAS 551

lécythe aryballistique

Class. ref. Bats à paraître, F551a et c. Equiv. Py 1979B, forme 33. Cf. Almagro 1953, fig. 165; Py 1989, fig. 17, 17.

Sans col distinct; panse globulaire

Utilisation: conditionner, verser.

Chrono.: -525/-450.

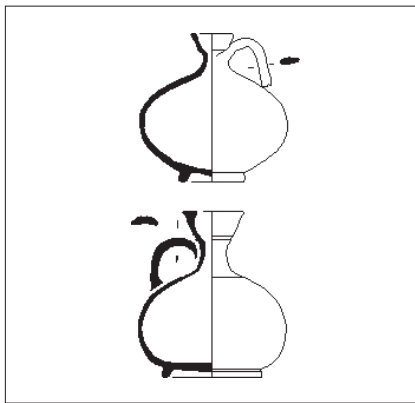

1:5

CL-MAS 552*lécythe aryballistique*

Class. ref. Bats à paraître. Cf. Gantès 1977, pl.32,15; Lagrand 1979, fig. 9, 9; Chausserie-Laprée 1984, n. 51.

Col distinct; bord en bandeau tronconique haut; panse aplatie.

Utilisation: conditionner, verser.

Chrono.: -500/-400.

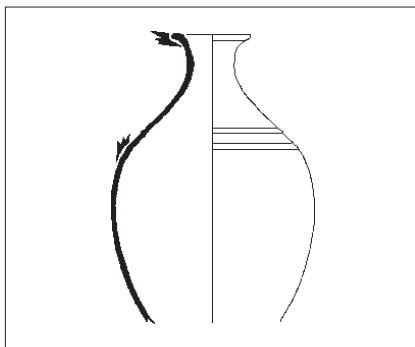

1:5

CL-MAS 554*cruche*

Class. ref. Bats à paraître. Cf. Gantès 1977, pl.26,1.

Panse ovoïde; col non distinct; bord évasé.

Utilisation: verser.

Chrono.: -225/-175.

CL-MAS 560*cruche*

• Série. Class. ref. Bats à paraître.

Cruches à bouche trilobée et anse non surélevée

Utilisation: verser.

Chrono.: -500/-400.



1:5

CL-MAS 561*cruche*

Class. ref. Bats à paraître. Cf. Lagrand 1973, pl. 15, 4; 17, 1; Charmasson 1982, fig. 35, 181; Py 1990, doc. 162, 7.

Cruches à bouche trilobée et anse non surélevée; col distinct; anse bifide; pied annulaire.

Utilisation: verser.

Chrono.: -500/-400.

CL-MAS 570*vase fermé à anses*

• Série. Class. ref. Bats à paraître.

Vases fermés à deux anses.

Utilisation: conditionner, porter.

Chrono.: -575/-200.

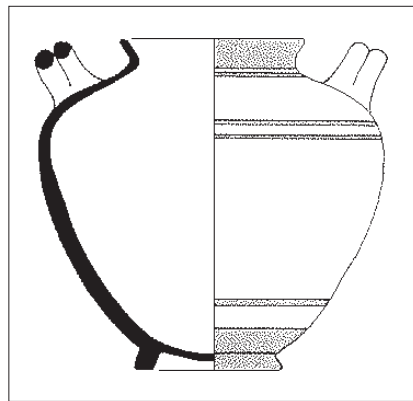

1:5

CL-MAS 571*stamnos*

Class. ref. Bats à paraître. Equiv. Py 1979B, forme 31a. Cf. Martin-Granel 1944, fig. 20, 1.

Sans col; bord déversé; anses bifides verticales.

Utilisation: conditionner, porter.

Chrono.: -500/-200.

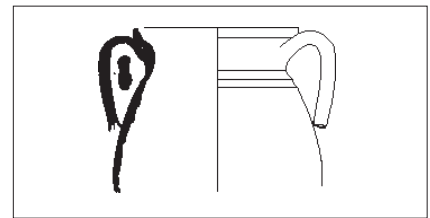

1:5

CL-MAS 572*péliké*

Class. ref. Bats à paraître.

Sans col; bord en gouttière; anses plates verticales.

Utilisation: conditionner, porter.

Chrono.: -500/-200.

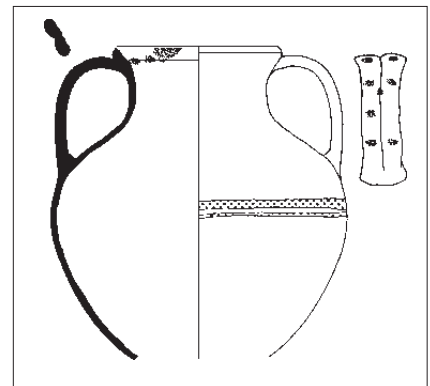

1:5

CL-MAS 573*amphore*

Class. ref. Bats à paraître. Cf. Brun 1978, fig.2,9.

Col distinct évasé; bord continu; anse verticale.

Utilisation: conditionner, porter.

Chrono.: -500/-200.

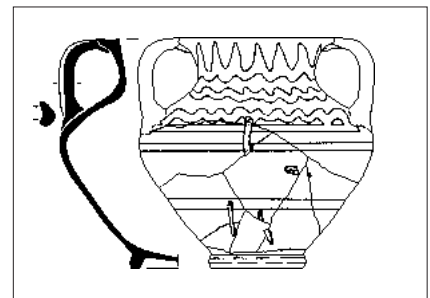

1:6

CL-MAS 574*amphore*

Class. ref. Bats à paraître. Cf. Py 1990A, fig. 2-11, 5.

Col distinct évasé; bord à marli; panse carénée.

Utilisation: conditionner, porter.

Chrono.: -400/-200.

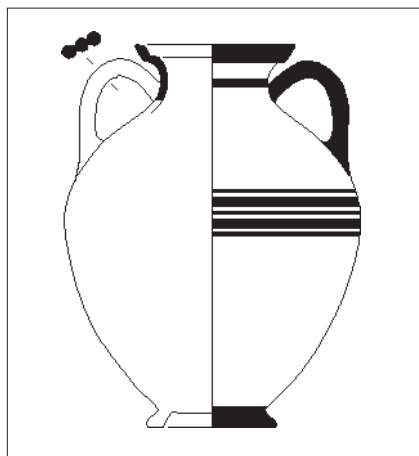

CL-MAS 575

amphore

Class. ref. Bats à paraître. Cf. Sanmartí 1990B, fig. 12,1; Collectif 1990, 180, n°8. Arcelin 1982, fig. 22, 171; Py 1990A, fig.2-14, 6.

Col non distinct, court, évasé; lèvres en bandeau à ressaut interne; panse globulaire; anses obliques

Utilisation: conditionner, porter.

Chrono.: -575/-300.

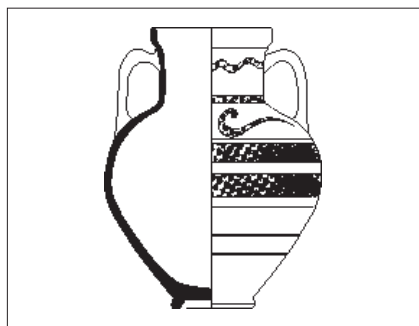

CL-MAS 576

amphore

Class. ref. Bats à paraître, F576a. Equiv. Py 1979B, forme 25. Cf. Louis 1955, fig. 67, 1; Taf-fanel 1960, fig. 23, 4; Lagrand 1973, pl. 24, 1.

Col distinct vertical; lèvres en bandeau à ressaut interne; anses verticales

Utilisation: conditionner, porter.

Chrono.: -525/-400.



CL-MAS 577

amphore

Class. ref. Bats à paraître. Cf. Dedet 1980, fig.

48, 28; Bats 1988, n. 1409; Bertucchi 1989, fig.14,111.

Col distinct évasé; lèvres triangulaire

Utilisation: conditionner, porter.

Chrono.: -450/-200.

CL-MAS 610

jatte

• Série. Class. ref. Bats à paraître.

Vases de préparation dont les proportions sont celles des bols.

Utilisation: préparer-mélanger.

Chrono.: -500/-100.



CL-MAS 611

jatte

Class. ref. Bats à paraître. Cf. Gantès 1977, pl.36; Bats 1988, n. 1423, 1424.

Jatte à bord rabattu vers l'extérieur; anses horizontales plaquées sur le haut de la panse.

Utilisation: préparer-mélanger.

Chrono.: -300/-175.

CL-MAS 620

mortier

• Série. Class. ref. Bats à paraître.

Tous types de mortier massaliète à bord épais.

Utilisation: préparer-broyer.

Chrono.: -500/-100.

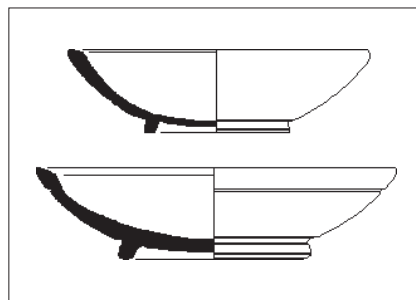

CL-MAS 621

mortier

Class. ref. Bats à paraître. Cf. Py 1990, doc. 167, 8, 9; Bats 1988, n. 1427, 1428; Lagrand 1979, fig. 9, 15; Barruol 1978, fig.20,1; Michelozzi 1980, fig.4,8.

A profil continu panse-bord, lèvres biseautée à face supérieure plate ou bombée.

Utilisation: préparer-broyer.

Chrono.: -500/-300.

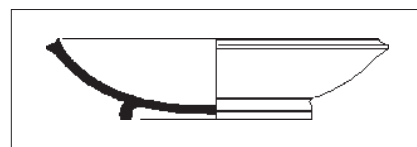

CL-MAS 622

mortier

Class. ref. Bats à paraître. Cf. Py 1990, doc. 167, 13; Bats 1988, n. 1430, 1431, 1433.

A bord triangulaire.

Utilisation: préparer-broyer.

Chrono.: -450/-100.

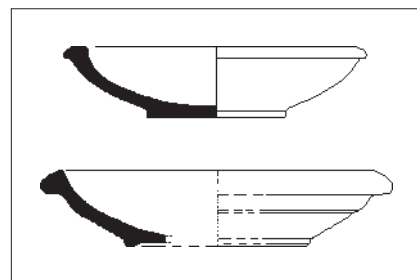

CL-MAS 623a

mortier

Class. ref. Bats à paraître. Cf. Amann 1977, pl.47,10; Gantès 1977, pl.43, 1-3; Bats 1988, n. 1437; Rayssiguier 1983, n°62.

A bord en bourelet externe.

Utilisation: préparer-broyer.

Chrono.: -500/-200.

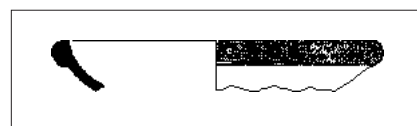

CL-MAS 623b

mortier

Class. ref. Bats à paraître. Cf. Py 1990, doc. 167, 12; Lagrand 1979, fig. 9; Benoit 1965, pl.20, n°9-13.

A bord en amande, parfois peint en rouge.

Utilisation: préparer-broyer.

Chrono.: -500/-350.

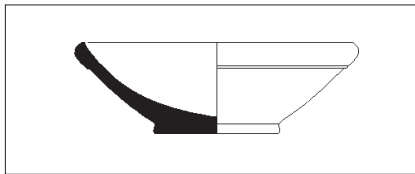

1 : 10

CL-MAS 623c*mortier*

Cf. Nickels 1987, fig.22,4; Lagrand 1979A, fig.10,12.

A bord en bourrelet externe non proéminent.

Utilisation: préparer-broyer.

Chrono.: -525/-200.



1 : 10

CL-MAS 624*mortier*

Class. ref. Bats à paraître. Cf. Bats 1988, n. 1439, 1440; Bertucchi 1989, fig.9, 31.

A bord redressé, en amande triangulaire.

Utilisation: préparer-broyer.

Chrono.: -350/-200.

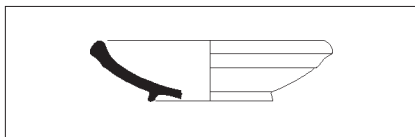

1 : 10

CL-MAS 625*mortier*

Class. ref. Bats à paraître. Cf. Gantès 1977, pl.42,2; Py 1990A, fig. 2-11, 12; Nickels 1987, fig.22, n°3.

A bord allongé en bandeau incliné.

Utilisation: préparer-broyer.

Chrono.: -525/-150.

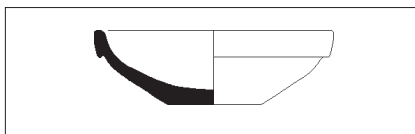

1 : 10

CL-MAS 626*mortier*

Cf. Nickels 1987, fig. 22,2; Congès 1987, fig.211.

A bord en bandeau vertical.

Utilisation: préparer-broyer.

Chrono.: -525/-100.

CL-MAS 630*mortier*

• Série. Class. ref. Bats à paraître.

Tous types de mortier massaliète à bord à marli.

Utilisation: préparer-broyer.

Chrono.: -500/-100.



1 : 10

CL-MAS 631*mortier*

Class. ref. Bats à paraître. Cf. Bats 1988, n. 1441, 1442, 1443; Bertucchi 1989, fig.9, 32; Solier 1963, pl.II,1.

A marli plat, plus ou moins horizontal.

Utilisation: préparer-broyer.

Chrono.: -300/-150.

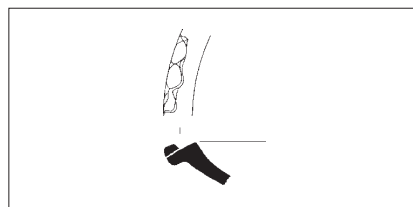

1 : 10

CL-MAS 632*mortier*

Class. ref. Bats à paraître. Cf. Bats 1988, n. 1444; Lagrand 1979A, fig.9,17.

A marli plat pendant.

Utilisation: préparer-broyer.

Chrono.: -300/-150.

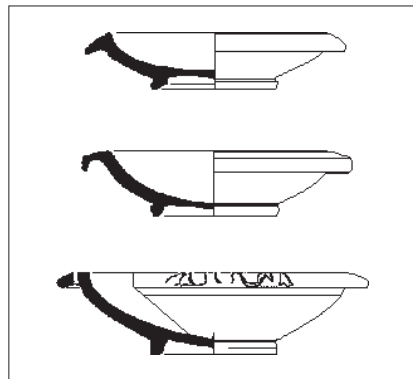

1 : 10

CL-MAS 633a*mortier*

Class. ref. Bats à paraître. Cf. Py 1990, doc. 167, 11, 14; Lagrand 1979, fig. 8, 1; Lagrand 1979A,

fig.9,18; Py 1990A, fig.2-20, 9 à 11; 6-18,1; Arcelin 1982, n°297; Py 1986, fig.16,10; 26,13; Py 1989, fig. 57,18-19; Gantès 1977, pl.44, 1-3. Comparer à COM-IT 7a.

A marli bombé pendant, mince.

Utilisation: préparer-broyer.

Chrono.: -400/-100.

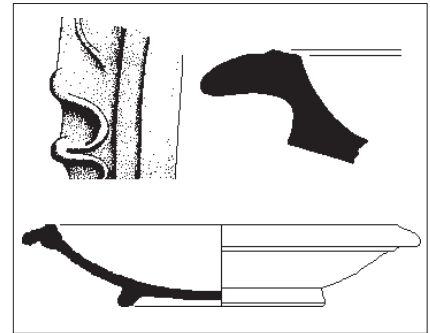

1 : 10

CL-MAS 633b*mortier*

Cf. Py 1975, fig.75,2; Py 1990, doc.167,10.

A grand marli bombé, pendant.

Utilisation: préparer-broyer.

Chrono.: -450/-350.

CL-MAS 710*couvercle*

• Série. Class. ref. Bats à paraître.

Couvercles à bord simple.

Utilisation: couvrir.

Chrono.: -500/-100.

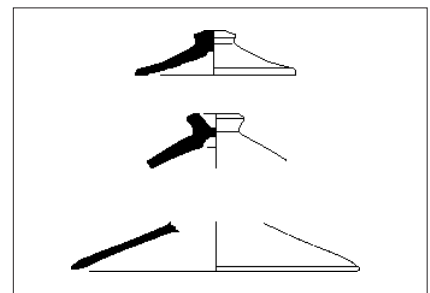

1 : 5

CL-MAS 711*couvercle*

Class. ref. Bats à paraître, F711a et b. Cf. Gantès 1977, pl.22,2; Bouloumié 1982B, pl. 34, 12; Bats 1988, n. 1420; Py 1990A, fig.6-6, 15.

A bord simple, continu; bouton de préhension à méplat supérieur ou en creux.

Utilisation: couvrir.

Chrono.: -400/-100.



1:5

CL-MAS 712*couvercle*

Class. ref. Bats à paraître. Equiv. Py 1979B, forme 11. Cf. Milanese 1987, fig. 113.

A bord simple; bord à retroussis.

Utilisation: couvrir.

Chrono.: -500/-300.

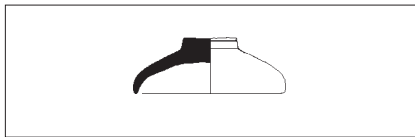

1:4

CL-MAS 712*couvercle*

Class. ref. Bats à paraître. Cf. Bertucchi 1989, fig. 9, n°25.

A bord simple; flanc arrondi convexe; lèvre continue

Utilisation: couvrir.

Chrono.: -550/-150.

CL-MAS 720*couvercle*

• Série. Class. ref. Bats à paraître.

Couvercles à bord complexe.

Utilisation: couvrir.

Chrono.: -525/-200.

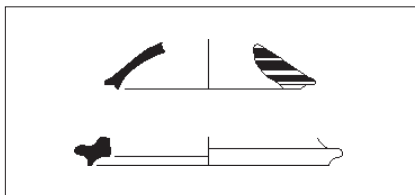

1:5

CL-MAS 721*couvercle*

Class. ref. Bats à paraître. Cf. Bats 1988, n. 1414.

A bord complexe; bord continu bifide.

Utilisation: couvrir.

Chrono.: -525/-300.

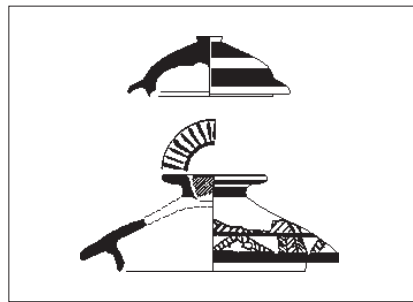

1:5

CL-MAS 722*couvercle en Y*

Class. ref. Bats à paraître. Equiv. Py 1979B, forme 15. Cf. Py 1990, doc. 162, 7.

A bord complexe; bord à gouttière inversée; bouton de préhension à méplat ou creux.

Utilisation: couvrir.

Chrono.: -525/-350.

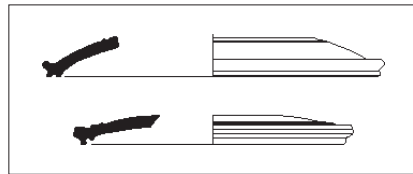

1:5

CL-MAS 723*couvercle*

Class. ref. Bats à paraître. Cf. Bats 1988, n. 1415 et 1416.

A bord complexe; bord tourmenté.

Utilisation: couvrir.

Chrono.: -400/-200.

CL-MAS 810*vase miniature*

• Série. Class. ref. Bats à paraître.

Vases miniatures divers.

Utilisation: rituel.

Chrono.: -600/-200.



1:5

CL-MAS 811*kylix*

Class. ref. Bats à paraître. Cf. Bats 1988, n. 1331, 1332, 1333; Gantès 1990, 35.

Kylix à tige; anses plaquées

Utilisation: rituel.

Chrono.: -600/-200.



1:5

CL-MAS 812*cratéristique*

Class. ref. Bats à paraître, F812a. Cf. Solier 1968, fig. 16, 18.

Col évasé; pied plein.

Utilisation: rituel.

Chrono.: -300/-250.

CL-MAS 830*entonnoir*

• Série. Class. ref. Bats à paraître.

Utilisation: divers.

Chrono.: -300/-200.

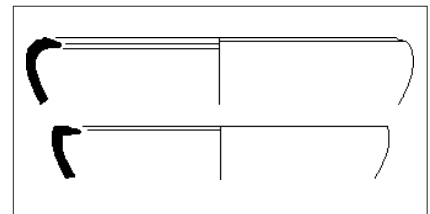

1:5

CL-MAS 831*entonnoir*

Class. ref. Bats à paraître. Cf. Bats 1988, n. 1412, 1413. Comparer, à Athènes: Sparkes 1970, n°2005; à Corinthe: Edwards 1975, n°643.

Bord recourbé vers l'intérieur

Utilisation: divers.

Chrono.: -300/-200.